

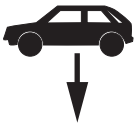

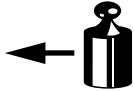







|   |  |   |  |  |   |   |   |
|---|--|---|--|--|---|---|---|
| <ul style="list-style-type: none"> <li>(NL) Montagehandleiding</li> <li>(D) Montageanleitung</li> <li>(GB) Fitting instruction</li> <li>(F) Instruction de montage</li> <li>(E) Instrucciones de montaje</li> <li>(DK) Montagevejledning</li> <li>(N) Monteringsveiledning</li> <li>(S) Monteringshandledning</li> <li>(FIN) Asennusohje</li> <li>(I) Istruzioni di montaggio</li> <li>(CZ) Návod k montáži</li> <li>(PL) Instrukcja montażu</li> <li>(H) Szerelési utasítás</li> </ul> | Partnr.: 036261  | <br>EC 94/20<br>e4 00-3782 | <br>2205 kg | <br>2100 kg | <br>105 kg | <b>D</b><br>waarde<br>value<br>Wert<br>valeur |  |
|   | <b>FORD KUGA</b><br> 2008 → |   |  |  |   |   |   |
|   | Ball code: 38 400-3626   |   |  |  |   | 10,55 kN                                      |   |

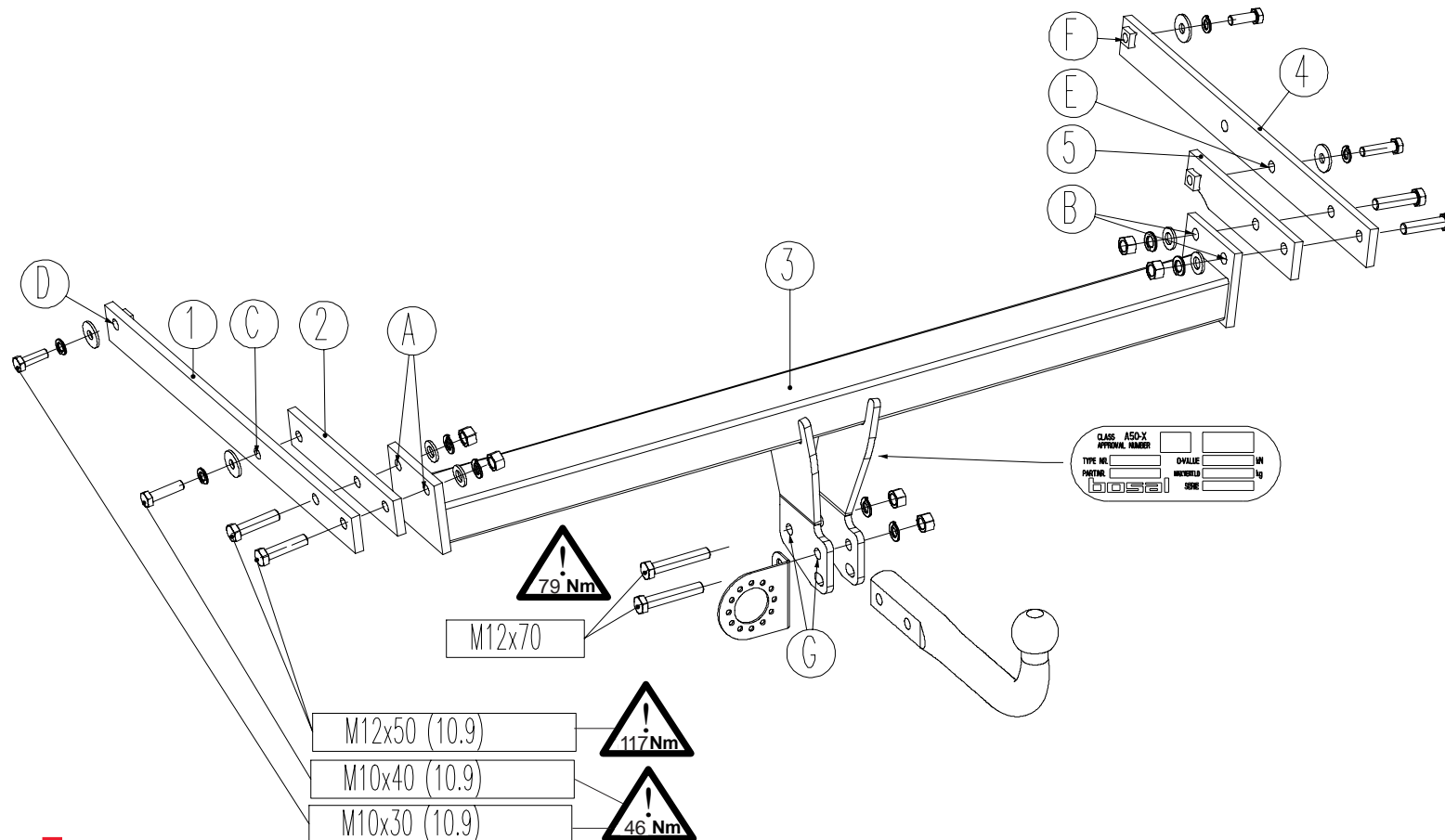

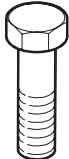



| Meegeleverde onderdelen<br>Mitgelieferte Befestigungsteile<br>Provided parts<br>Materiel de fixation joint<br>Piezas incluidas |        | Medfølgende komponenter<br>Vedlagt festemateriell<br>Medföljande komponenter<br>Mukana tulevat osat |          | Componenti forniti a corredo<br>Dodané upevňovací díly<br>Dostarczone części wymienn<br>Általunk biztosított alkatrészek |  |
|--|--------|---|----------|--|--|
| bolt   | size   | Quality   | Quantity | Spanner<br>                           |  |
|   | M10x30 | 10.9  | 2        | 17   |  |
|  | M10x40 | 10.9  | 2        | 17   |  |
|  | M12x50 | 10.9  | 4        | 19   |  |
|  | M12x70 | 8.8   | 2        | 19   |  |

  

|  |   |
|--|---|
|  6x M12 cl.10 |  4x A10<br>6x A12 |
|  4x 13        |  4x 10,5          |

  

|   |   |
|---|---|
|  |  |
|  |  |

- (NL) De tussenruimte conform supplement VII, afbeelding 30 van de richtlijn 94/20/EG moet in acht worden genomen.
- (D) Der Freiraum nach Anhang VII, Abbildung 30 der Richtlinie 94/20/EG ist zu gewährleisten.
- (GB) The clearance specified in appendix VII, diagram 30 of guideline 94/20/EC must be guaranteed.
- (F) La zone de dégagement doit être garantie conformément à l'annexe VII, illustration 30 de la directive 94/20/CE.
- (E) Debe garantizarse el espacio libre, conforme al anexo VII, figura 30 de la directiva comunitaria CE/94/20.
- (DK) Frirommet skal overholdes iht. bilag VII, fig. 30 i direktiv 94/20/EU.
- (N) Frirommet etter tillegg VII, figur 30 i direktiv 94/20/EEC skal overholdes.
- (S) Spelrummet enligt bilaga VII, figur 30 i riktlinje 94/20/EG skall garanteras.
- (FIN) Vapaa tila on taattava direktiivin 94/20/EY liitteessä VII, kuvan 30 mukaisesti.
- (I) Deve essere garantito lo spazio libero secondo l'allegato VII, figura 30 della direttiva 94/20/CE.
- (CZ) Volný prostor ve smyslu Přílohy VII, obr. 30 Směrnice č. 94/20/ES musí být zaručen.
- (PL) Należy zagwarantować wolną wysokość określoną na rysunku nr 30 dyrektywy 94/20/WE zawartej w załączniku nr VII.
- (H) A 94/20/EK irányelv VII. mellékletében, a 30. ábrán a vonógömb elhelyezése számára előírt szabad tér-adatokat biztosítani kell.

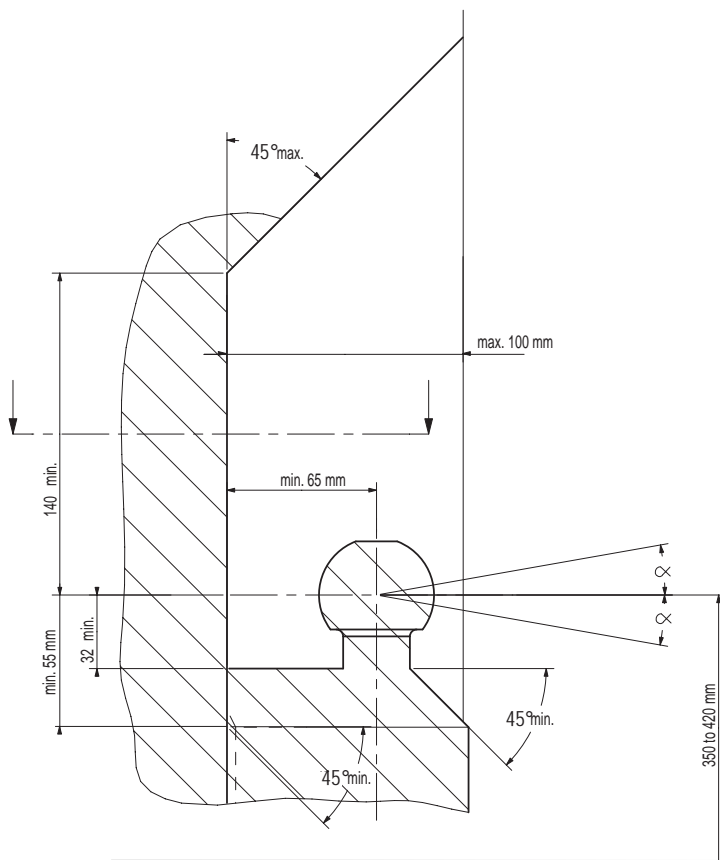

(NL) bij toelaatbaar totaal gewicht van het voertuig  
 (D) bei zulässigem Gesamtgewicht des Fahrzeuges  
 (GB) at laden weight of the vehicle  
 (F) pour poids total en charge autorisé du véhicule  
 (E) con peso total autorizado del vehículo  
 (DK) ved tilladt samlet vægt for køretøjet  
 (N) ved kjørteøyets tillatte totalvekt  
 (S) vid fordonets tillåtna totalvikt  
 (FIN) ajoneuvon suurimalla sallitulla kokonaispainolla  
 (I) per un peso complessivo ammesso del veicolo  
 (CZ) při celkové přípustné hmotnosti vozidla  
 (PL) w przypadku największej dozwolonej masy całkowitej  
 (H) rakománnyal terhelhet járműsúly esetén.

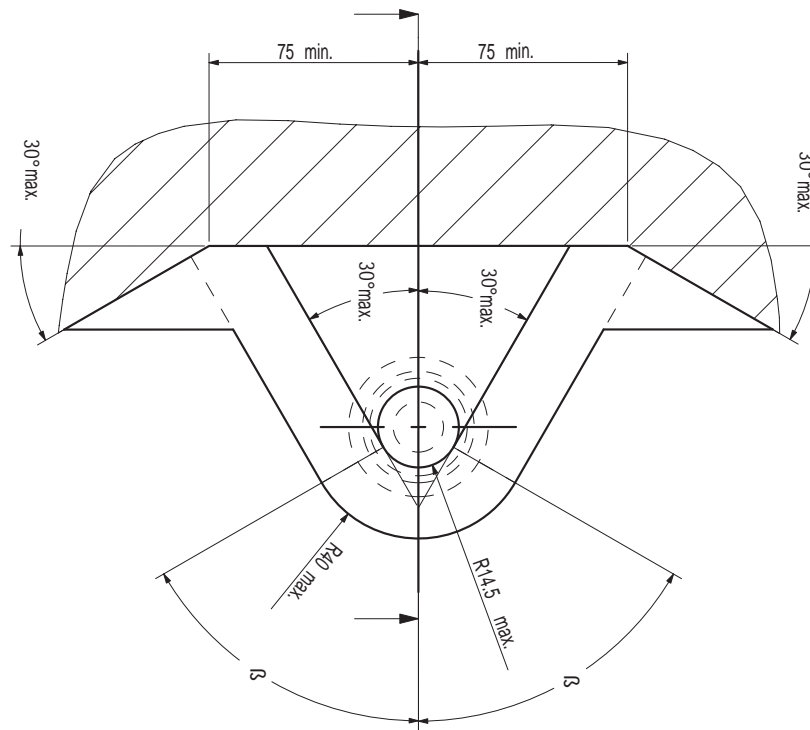

- NL** Voor het rijden met aanhangwagens zijn de specificaties van de voertuigfabrikant m.b.t. aanhangwagen-gewicht en kogeldruk bindend. Raadpleeg uw dealer voor de max. massa die uw wagen mag trekken, hierbij mogen echter de specificaties van de trekhaak niet worden overschreden.

**Formule t.b.v. bepaling van de D-waarde:**

$$\frac{\text{max. aanhangwagengewicht (kg)} \times \text{max. voertuiggewicht (kg)} \times 9,81}{\text{max. aanhangwagengewicht (kg)} + \text{max. voertuiggewicht (kg)} \times 1000} = D \text{ (kN)}$$

De door de voertuigfabrikant standaard toegestane bevestigingspunten zijn aangehouden.

Nationale richtlijnen betreffende de montagegoedkeuring moeten in acht worden genomen.

Deze montage- en gebruikshandleiding dient aan de voertuigdocumenten te worden toegevoegd.

Bosal kan niet aansprakelijk worden gesteld voor enig gebrek in het produkt zoals veroorzaakt door de schuld of door welk onoordeelkundig gebruik ook van de gebruiker of een persoon voor wie hij aansprakelijk is (art. 185, lid 2 N.B.W.).

Al onze producten worden gecontroleerd op compleetheid middels een weegcontrole systeem. Reclamaties met betrekking tot ontbrekende delen kunnen alleen geaccepteerd worden indien deze gewichtscontrole sticker kan worden getoond.

Het is noodzakelijk om na ca. 1000 km gebruik de boutverbindingen na te trekken (volgens gegeven aanhaalmomenten).

- D** Für den Fahrbetrieb sind die Angaben des Fahrzeugherstellers bzgl. Anhängelast und Stützlast maßgebend. Bei dem auf Seite 1 genannten Gesamtgewicht und der Anhängelast handelt es sich um Beispiele. Die maximale Anhängelast ihres Fahrzeuges können Sie im Fahrzeugschein oder im Benutzerhandbuch nachlesen, die Werte der Anhängervorrichtung dürfen nicht überschritten werden.

**Formel für D-Wert Ermittlung:**

$$\frac{\text{Max. Anhängelast (kg)} \times \text{Zul. Kfz.-Gesamtgewicht (kg)} \times 9,81}{\text{Max. Anhängelast (kg)} + \text{Zul. Kfz.-Gesamtgewicht (kg)} \times 1000} = D \text{ (kN)}$$

Die vom Fahrzeughersteller serienmäßig genehmigten Befestigungspunkte sind eingehalten.

Nationale Richtlinien über die Anbauabnahmen sind zu beachten.

Diese Montage- und Betriebsanleitung ist den Kfz.-Papieren beizufügen.

Für einen Mangel am Produkt, der durch den Fahrzeughalter oder eine andere Person aufgrund unsachgemäßer Benutzung verursacht wurde, übernimmt Bosal keine Haftung. (art. 185 lid 2 N.B.W.)

Bei der Auslieferung wird jedes unserer Produkte mit einem Gewichtskontrollsystem überprüft. Im Falle fehlender Teile können wir der Bitte nach Nachlieferung nur entsprechen, wenn auch der Aufkleber, der die Gewichtskontrolle bestätigt, mit eingesandt wird.

Nach ca. 1000 km die Bolzenverbindungen, wie angegeben, nachziehen.

- GB** The vehicle manufacturer's specifications regarding trailer load and nose weight are decisive for driving.

For the max. trailer weight of your car please refer to the owner's manual or your car homologation documents, the values specified for the towing hitch must not be exceeded.

**Formula for D-Value:**

$$\frac{\text{Max. trailerweight (kg)} \times \text{Max. permissible weight towing vehicle (kg)} \times 9,81}{\text{Max. trailerweight (kg)} + \text{Max. permissible weight towing vehicle (kg)} \times 1000} = D \text{ (kN)}$$

The fixing points specified as standard must be observed.

National guidelines concerning official approval of accessories must be observed.

These installation and operating instructions must be enclosed with the vehicle papers.

Bosal cannot be held responsible for any defects in the product caused by fault or by any injudicious use whatever of the user or a person he is liable for. (sect. 185, art. 2 N.B.W.)

All our products are controlled upon dispatch with a weight control system. In the case of missing parts we can only accept a request of replacement with the weight control sticker.

After about 1000 km use, re-tighten the bolts and nuts to the specified torque.

- F** Les instructions du producteur concernant le chargement de la remorque et le poids sur la boule sont applicables du point de vue des caractéristiques de circulation. Voir le poids maximum de la remorque tractable par la voiture dans le manuel ou dans le permis de type de la voiture; les valeurs définies pour l'attelage ne doivent pas être dépassées.

**Formule pour le calcul de la valeur D:**

$$\frac{\text{Poids max. de remorque (kg)} \times \text{Max. poids permissible du véhicule tracteur (kg)} \times 9,81}{\text{Poids max. de remorque (kg)} + \text{Max. poids permissible du véhicule tracteur (kg)} \times 1000} = D \text{ (kN)}$$

Les points de fixations définis comme homologués doivent être observés.

Les recommandations nationales concernant l'approbation officielle des accessoires doivent être prises en considération.

Ces instructions de montage et d'opération doivent être jointes aux documents du véhicule.

Bosal décline toute responsabilité concernant des défauts éventuels de cet attelage qui seraient causés par une mauvaise utilisation. Seul l'utilisateur est responsable.

Lors de la livraison, nous contrôlons tous nos produits par pesage de l'attelage. Dans le cas de pièce manquante, nous ne pouvons accepter une demande de supplément qu'avec l'étiquette certifiant le contrôle du poids.

Il est conseillé de vérifier le serrage de toute la boulonnerie après 1000 Km de traction.

- E** En movimiento es necesario cumplir la reglamentación indicada por el fabricante del vehículo, referente a la carga del coche de remolque que puede remolcar el vehículo, se puede ver en el manual o en la licencia del automóvil; el valor prescrito referente al gancho de remolque no se debe superar.

**Fórmula para el cálculo del valor D:**

$$\frac{\text{Peso máximo del coche del remolque (Kg)} \times \text{Peso máximo permitido del vehículo remolcador (Kg)}}{\text{Peso máximo del coche del remolque (Kg)} + \text{Peso máximo permitido del vehículo remolcador (Kg)}} \times \frac{9,81}{1000} = D \text{ (kN)}$$

Hay que tener en cuenta las prescripciones de los puntos de fijación estandarizado determinado.

Hay que tener en cuenta las directivas nacionales referentes a la autorización oficial de los accesorios.

A las instrucciones de instalación y de funcionamiento hay que adjuntarlo a los papeles del vehículo.

Bosal no asume responsabilidad de ningún tipo por defectos en el producto causados por o debidos a un uso imprudente, tanto por parte del usuario como de cualquier persona bajo su responsabilidad (art. 185, párrafo 2 N.B.W. (Código Civil Holandés)).

En el transporte controlamos todos nuestros productos en un sistema de control de peso.

En el caso de accesorios faltantes el pedido referente a su reemplazo sólo lo podemos aceptar conjunto con la presentación de la etiqueta adhesiva certificante del control de peso.

Cada 1000 km de uso es necesario comprobar las conexiones del perno (según los pares de apriete dados).

- DK** For kørsel med anhænger gælder fabrikkens forskrifter vedr. belastning af vognen og vægten af anhængerens.  
Se fabrikkens vejledning for den højst tilladte vægt af anhængerens; de angivne værdier for trækrogeren må ikke overskrides.

**Formel for beregning af D-værdien:**

$$\frac{\text{Max. anhängervægt (kg)} \times \text{max. tilladte vægt af trækkøretøjet (kg)}}{\text{Max. anhängervægt (kg)} + \text{max. tilladte vægt af trækkøretøjet (kg)}} \times \frac{9,81}{1000} = D \text{ (kN)}$$

De som standard angivne fastgørelsespunkter skal overholdes.

De officielle nationale retningslinier vedr. tilladelser skal overholdes.

Disse monterings- og driftsinstruktioner skal vedlægges køretøjets officielle dokumenter.

Bosal kan ikke gøres ansvarlig for mangler ved produktet, der er opstået som følge af skyld eller ukyndig anvendelse af brugeren eller en person, som han er ansvarlig for (§ 185, stk. 2 N.B.W. (hollandsk privatret)).

Ved levering kontrollerer vi alle vores produkter med vægtkontrollsystem. Rekvirering af manglende reservedele kan kun accepteres ved fremvisning af kontrolbilletten fra vægtkontrollsystemet.

Det er nødvendigt at efterspænde møtrikkerne efter ca. 1000 km.

- N** Kjøretøfabrikantens spesifikasjoner om tilhengerlast og kuletrykket er avgjørende for kjøreegenskapene. Du kan finne informasjon om bilens maksimale tilhengervekt i bilens håndbok eller vognkort, verdi ene angitt for tilhengerfestet skal allikevel ikke overskrides.

**Formel for D-verdien:**

$$\frac{\text{Maks tilhengervekt (kg)} \times \text{Maks. tillatt vekt for slepebilen (kg)}}{\text{Maks tilhengervekt (kg)} + \text{Maks. tillatt vekt for slepebilen (kg)}} \times \frac{9,81}{1000} = D \text{ (kN)}$$

Det skal tas hensyn til festepunktene angitt som standard.

Det skal tas hensyn til nasjonale retningslinjer som gjelder offisiell godkjenning av tilbehør.

Disse monterings- og driftsveiledninger skal vedlegges kjøretøyets dokumentasjon.

Bosal kan ikke stilles ansvarlig for noen mangel ved produktet som kan forårsakes av skjodesløs eller ukyndig bruk. Ansvar er brukerens eget (paragraf185, ledd 2 i den nederlandske sivilrettslige lovboken).

Ved transporten er alle våre produkter kontrollert ved hjelp av vektkontroll-systemet. I tilfelle manglende bestanddeler er erstatningen bare mulig ved framvisning av etiketten som attesterer vektkontrollen.

Det er nødvendig å etterstramme alle bolter etter ca. 1000 km (i henhold til de oppgitte tiltrekningsmomentene).

- S** Föreskrifterna av fordonens tillverkare, angående belastningen av släpvagnen, och vikten av fordonen, är normgivande vid körningen.  
Den maximala vikten av släpvagnen, som fordonet har tillåtelse att dra, är befintlig i fordonets bruksanvisning, eller i bilens papper för släpvagn; dom föreskriven värden angående dragkroken får inte överträdas.

**Formeln för D-värdens beräkningen:**

$$\frac{\text{Max. vikt av släpvagnen (kg)} \times \text{Totalvikt av fordonet (kg)}}{\text{Max. vikt av släpvagnen (kg)} + \text{Totalvikt av fordonet (kg)}} \times \frac{9,81}{1000} = D \text{ (kN)}$$

Dom monteringspunkterna, som är föreskrivna som standard, måste bibehållas.

Dom nationala riktlinjerna, angående officiell tillåtelse av tillbehör, måste bibehållas.

Dessa monterings- och användningsinstruktioner måste bifogas i fordonens dokumenten.

Bosal kan inte ställas till ansvar för fel på produkten som orsakats av användaren eller genom omdömeslöst bruk av produkten av användaren eller en person som han bär ansvar för (art. 185, paragraf 2 i den nederländska civilrättsbalken).

Vid leveransen vi kontrollerar alla våra produkterna med användningen av ett viktkontroll-system. I fall av frånvarande beståndsdelarna, vi har endast råd till att acceptera önskingar om ersättning, om du framvisar etiketten, som intyger förekomsten av viktkontrollen.

Det är nödvändigt att dra åt bultarna igen efter ungefär 1000 km körning (enligt angivna momentangivelser).

- FIN** Ajo-ominaisuuksien näkökulmasta on noudatettava ajoneuvon tuottajan määräyksiä perävaunun rasiasta ja hinaajan painoa koskien.  
Katso auton hinaaman perävaunun enimmäispaino käsikirjassa tai auton malliluvassa; vetokoukkua koskevia määriä ei saa ylittää.

**Laskelma D-määrän määrittelemiseen:**

$$\frac{\text{Perävaunun enimmäispaino (kg)} \times \text{Hinaavan ajoneuvon luvattu enimmäispaino (kg)} \times \frac{9,81}{1000}}{\text{Perävaunun enimmäispaino (kg)} + \text{Hinaavan ajoneuvon luvattu enimmäispaino (kg)}} = D \text{ (kN)}$$

Standardina määritellyt kiinnityskohdat on noudatettava.

Lisävarusteiden virallisen luvan myöntämistä koskevat kansalliset direktiivit on noudatettava.

Nämä asennus ja huolto-ohjeet on liitettävä ajoneuvon asiakirjoihin.

Bosalia ei voida pitää vastuullisena aine- tai henkilövahingoista, jotka johtuvat väärästä asennuksesta tai väärästä käytöstä (artikla 185 kohta 2 NBW).

Toimituksen yhteydessä on kaikki tuotteemme tarkistettava painontarkistusjärjestelmällä.  
Osien puuttuessa korvauspyyntö otetaan vastaan vain painontarkistusta todistavan tarran esittämisen jälkeen.

Tuhannen kilometrin jälkeen kiristys tarkistettava.

- I** Le specifiche fissate dal costruttore del veicolo in merito al carico massimo rimorchiabile ed al carico verticale sul gancio devono essere rispettate. Per il peso massimo rimorchiabile fare riferimento al documento di omologazione o al libretto d'uso e manutenzione del veicolo trainante, e comunque non può essere superiore al valore di prova (valore D, in kN) del dispositivo di traino.

**Formula per il calcolo del valore D:**

$$\frac{\text{peso massimo rimorchio (kg)} \times \text{peso massimo permesso veicolo rimorchiatore (kg)} \times \frac{9,81}{1000}}{\text{peso massimo rimorchio (kg)} + \text{peso massimo permesso veicolo rimorchiatore (kg)}} = D \text{ (kN)}$$

Le prescrizioni sui punti di fissaggio definiti dal costruttore del veicolo sono rispettate.

Le norme nazionali per l'omologazione dei dispositivi di traino montati sui veicoli debbono essere rispettate.

Le istruzioni di montaggio e di utilizzo del dispositivo di traino devono essere allegate ai documenti del veicolo.

La Bosal declina ogni responsabilità per errato o imperfetto montaggio del dispositivo di traino, come pure per uso errato o improprio dello stesso.

Tutti i nostri prodotti sono controllati al momento della spedizione con un sistema di controllo peso.  
In caso di parti mancanti si accettano richieste di sostituzione esclusivamente con l'etichetta di controllo peso.

Verificare il serraggio di tutti i bulloni dopo i primi 1000 Km. di traino.

- CZ** Předpisy výrobce vozidla jsou směrodatné z hlediska zatížení přívěsu a zatížení na kouli závěsného zařízení s připojeným přívěsem během jízdního provozu.  
Maximální hmotnost přívěsu vašeho vozidla najdete v pokynech pro údržbu nebo v provozním povolení vašeho vozidla, hodnoty předepsané pro tažný hák se nesmí přesáhnout.

**Vzorec pro výpočet hodnoty D:**

$$\frac{\text{Max. hmotnost přívěsu (kg)} \times \text{Max. přípustná celková hmotnost vozidla (kg)} \times \frac{9,81}{1000}}{\text{Max. hmotnost přívěsu (kg)} + \text{Max. přípustná celková hmotnost vozidla (kg)}} = D \text{ (kN)}$$

Standardně předepsané body zakotvení se musí dodržet.

Musí se dodržet předpisy daného národního řízení ohledně úředního povolení doplňků.

Tyto předpisy instalace a provozu musí být v každém případě připojené k dokumentům vozidla.

Firma Bosal nese zodpovědnost za jakoukoliv závadu na výrobku způsobenou nesprávným zacházením ze strany uživatele nebo další zodpovědné osoby.

Při dodávce jsou všechny naše výrobky kontrolované systémem pro kontrolu váhy.  
V případě doplnění chybějícího náhradního dílu žádost na dodávku máme možnost přijmout pouze po prokázání nálepky o potvrzení kontroly váhy.

Po ujetí zhruba 1000 km dotáhnout všechny šrouby a matice na výše uvedené hodnoty utahovacího momentu.

- PL** Przepisy producenta pojazdu dotyczące obciążenia przyczepy i nacisku przenoszonego przez dyszel przyczepy są miarodajne pod względem warunków jazdy.  
Zobacz maksymalny ciężar holowniczy pojazdu w książeczce samochodu lub dowodzie rejestracyjnym pojazdu. Nie może on przekroczyć przypisanych do haka holowniczego wartości.

**Wzór obliczania wartości D:**

$$\frac{\text{Maks. ciężar przyczepy (kg)} \times \text{największa dozwolona masa całkowita pojazdu holującego (kg)} \times \frac{9,81}{1000}}{\text{Maks. ciężar przyczepy (kg)} + \text{największa dozwolona masa całkowita pojazdu holującego (kg)}} = D \text{ (kN)}$$

Należy zachować standardowo przypisane punkty mocowania.

Należy przestrzegać krajowych norm w zakresie pozwoleń na akcesoria.

Niniejszą instrukcję montażu należy dołączyć do dokumentów pojazdu.

Bosal nie bierze na siebie odpowiedzialności za uszkodzenia powstałe w wyniku nieodpowiedniego użytkowania przez użytkownika lub osoby podlegającej pod użytkownikowi (art.185 lid N.B.W.)

Podczas transportu wszystkie produkty sprawdzamy za pomocą systemu kontroli ciężaru.  
Prośby dotyczące uzupełnienia brakujących części przyjmujemy za okazaniem winiety potwierdzającej kontrolę ciężaru.

Po przejechaniu około 1000 km należy ponownie dokręcić śruby i nakrętki odpowiednim momentem.

- H** A jármű gyártója által a vontatásra, és a függőleges terhelésre vonatkozóan közölt specifikációnak a jármű menettulajdonságai szempontjából döntő jelentősége van.  
A gépkocsijához kapcsolható utánfutó maximális súlyát illetően lapozza fel az autó felhasználói kézikönyvét, illetve típusengedélyét.  
A vontatószerkezetre megadott értékeket nem szabad túllépni.

**A D-érték számításához használt képlet:**

$$\frac{\text{Az utánfutó max. súlya (kg)} \times \text{a vontató jármű megengedett maximális súlya (kg)} \times 9,81}{\text{Az utánfutó max. súlya (kg)} + \text{a vontató jármű megengedett maximális súlya (kg)} \times 1000} = D \text{ (kN)}$$

A szabványosként meghatározott rögzítési pontoktól eltérni nem lehet.

A tartozékok hatósági jóváhagyására vonatkozó nemzeti irányelveket be kell tartani.

A jelen szerelési és üzemeltetési utasítást csatolni kell a jármű okmányaihoz.

A BOSAL semmiféle felelősséget nem vállal a termék meghibásodásáért, ha az akár a felhasználó, akár más személy hibájából illetve a termék nem rendeltetésszerű használata folytán következik be.

Feladás után valamennyi termékünket súlyellenőrző rendszerrel állítjuk be. Hiányzó alkatrész esetén, csak a súlyellenőrző megtörténtét igazoló matrica ellenében áll módunkban eleget tenni a pótlásra vonatkozó kérésnek.

A csavarokat és a csavaranyákat 1000 kilométerenként, újra kell húzni a megadott nyomatékértékkel.

**NL 036261 MONTAGEHANDLEIDING**

1. Meegeleverde onderdelen en bevestigingsmaterialen van de trekhaak verwijderen. Eventueel aanwezige kit ter plaatse van de bevestigingspunten verwijderen.
2. Demonteer bumper:
  - Aan de onderzijde van de bumper 4 schroeven.
  - In beide wielkasten 3 schroeven. Klap de wielkastbekleding naar binnen en verwijder de nu zichtbare schroef.
  - Demonteer de connectors van de parkeersensoren en de verlichting. Verwijder de bumper.
3. Demonteer de binnenbumper en het sleepoog ( 6 moeren). Monteer het sleepoog terug. De binnenbumper komt te vervallen.
4. Monteer onderdeel "1" en "2" aan de onderhaak "3" t.p.v. de gaten "A" m.b.v. 2 bouten M12x50(10.9) incl. sluit-,veerringen en moeren .
5. Monteer onderdeel "4" en "5" aan de onderhaak "3" t.p.v. de gaten "B" m.b.v. 2 bouten M12x50(10.9) incl. sluit-,veerringen en moeren.
6. Plaats de trekhaak in de chassisbalken en monteer deze bij gaten "C" en "E" met 2 bouten M10x40(10.9) incl. carrosserie- en veerringen en bij de gaten "D" en "F" met 2 bouten M10x30(10.9) incl. carrosserie- en veerringen.
7. Zet de trekhaak vast. Hanteer hierbij de aanhaalmomenten zoals aangegeven op pagina 1.
8. Monteer de bumper terug.
9. Monteer de kogel en de stekkerdoosplaat m.b.v. 2 bouten M12x70, incl. veerringen en moeren t.p.v. de gaten "G".
10. Zet de kogel vast. Hanteer hierbij de aanhaalmomenten zoals aangegeven op pagina 1.

**D 036261 MONTAGEANLEITUNG**

1. Die Anhängervorrichtung auspacken und die Befestigungsteile auf Vollständigkeit überprüfen. Im Bereich der Befestigungspunkte den Unterbodenschutz entfernen.
2. Den Stoßfänger demontieren:
  - 4 Schrauben an der Unterseite des Stoßfängers.
  - 3 Schrauben in beiden Radschutzkästen. Die Radschutzkastenverkleidung nach innen klappen und die darunter befindliche Schraube entfernen
  - Die Kontaktleisten der Parksensoren und die Beleuchtung demontieren. Den Stoßfänger entfernen.
3. Den Innenstoßfänger und die Abschleppöse demontieren (6 Muttern). Die Abschleppöse wieder montieren. Der Innenstoßfänger wird nicht mehr benötigt.
4. Die Teile „1" und „2" mit 2 Schrauben M12x50 (10.9), Unterlegscheiben, Federringen und Muttern an den Querträger „3" (Löcher „A") montieren.
5. Die Teile „4" und „5" mit 2 Schrauben M12x50 (10.9), Unterlegscheiben, Federringen und Muttern an den Querträger „3" (Löcher „B") montieren.
6. Die Anhängervorrichtung in den Chassisrahmen legen und mit 2 Schrauben M10x40 (10.9), Karosseriescheiben und Federringen an den Löchern „C" und „E" und mit 2 Schrauben M10x30 (10.9), Karosseriescheiben und Federringen an den Löchern „D" und „F" montieren.
7. Die Anhängervorrichtung festziehen. Handhaben Sie hierbei die Anzugsmomente gemäß Seite 1.
8. Den Stoßfänger wieder montieren.
9. Die Kugel und Steckdosenhalteplatte mit 2 Schrauben M12x70, Federringen und Muttern an den Löchern „G" montieren.
10. Die Kugel festziehen. Handhaben Sie hierbei die Anzugsmomente gemäß Seite 1.



### **GB 036261 FITTING INSTRUCTIONS**

1. Unpack the towing bracket and check its contents against the parts list. If necessary, remove the underseal from around the fitting points of the luggage compartment/frame members.
2. Dismount the bumper:
  - 4 screws on the lower side of the bumper.
  - 3 screws in both wheel arches. Fold in the wheel arch lining and remove the now visible screw.
  - Dismount the connectors of the parking sensors and the lighting.Remove the bumper.
3. Dismount the inside bumper and the towing ring (6 nuts). Remount the towing ring. The inside bumper will no longer be used.
4. Mount part "1" and "2" on crossbar "3" at the holes "A" using 2 M12x50 (10.9) bolts, plain washers, spring washers and nuts.
5. Mount part "4" and "5" on crossbar "3" at the holes "B" using 2 M12x50 (10.9) bolts, plain washers, spring washers and nuts.
6. Place the towbar in the frame members and mount at the holes "C" and "E" using 2 M10x40 (10.9) bolts, large washers and spring washers and at the holes "D" and "F" using 2 M10x30 (10.9) bolts, large washers and spring washers
7. Attach the towbar. Use the tightening tolerances as shown on page 1.
8. Remount the bumper.
9. Mount the ball and socket plate at the holes "G" using 2 M12x70 bolts, spring washers and nuts.
10. Attach the ball. Use the tightening tolerances as shown on page 1.

### **F 036261 DESCRIPTION DU MONTAGE**

1. Séparer les différents éléments d'attelage et vérifier le contenu par rapport à la liste de pièces. Si nécessaire, enlever le mastic de protection autour des points de fixation du coffre et des longerons du châssis.
2. Démontez le pare-chocs:
  - 4 vis au dessous du pare-chocs.
  - 3 vis dans les logements de roue. Rabattre vers l'intérieur le revêtement du logement de roue et enlever la vis au dessous.
  - Démontez les connecteurs des détecteurs de stationnement et l'éclairage.Enlever le pare-chocs.
3. Démontez le pare-chocs intérieur et l'anneau de remorquage (6 écrous). Remontez l'anneau de remorquage. Le pare-chocs intérieur ne sera pas remonté.
4. Monter la partie "1" et "2" sur la traverse "3" au niveau des trous "A" à l'aide des 2 boulons M12x50 (10.9), des rondelles grower, des rondelles plates et des écrous.
5. Monter la partie "4" et "5" sur la traverse "3" au niveau des trous "B" à l'aide des 2 boulons M12x50 (10.9), des rondelles grower, des rondelles plates et des écrous.
6. Mettre l'attelage dans les longerons du châssis et monter au niveau des trous "C" et "E" à l'aide des 2 boulons M10x40 (10.9), des rondelles de carrosserie et des rondelles grower et au niveau des trous "D" et "F" à l'aide des 2 boulons M10x30 (10.9), des rondelles de carrosserie et des rondelles grower.
7. Fixer l'attelage. Utiliser les couples de serrage conformément à la page 1.
8. Remontez le pare-chocs.
9. Monter la boule et le support de prise au niveau des trous "G" à l'aide des 2 boulons M12x70, des rondelles grower et des écrous.
10. Fixer la boule. Utiliser les couples de serrage conformément à la page 1.

### **E 036261 INSTRUCCIONES DE MONTAJE**

1. Sacar las piezas y el material de sujeción incluidos en el gancho de remolque. Si procede, retirar el pegamento existente en los puntos de sujeción.
2. Desmonte el parachoques:
  - 4 tornillos en la parte inferior del parachoques.
  - 3 tornillos en ambos pasos de las ruedas. Doble hacia adentro el recubrimiento de los pasos de las ruedas y quite el tornillo ahora ya visible.
  - Desmonte los sensores de aparcamiento y las conexiones de la iluminación.Quite el parachoques.
3. Desmonte el parachoques interior y el ojo de remolque (6 contratueras). Vuelva a montar al ojo de remolque. Al parachoques interior ya no lo vamos a necesitar más.
4. Monte los accesorios "1" y "2" al cuerpo del gancho de remolque "3" en los huecos "A", utilizando 2 tornillos M12x50 (10,9), arandelas planas, arandelas de fijación y contratueras.
5. Monte los accesorios "4" y "5" al cuerpo del gancho de remolque "3" en los huecos "B", utilizando 2 tornillos M12x50 (10,9), arandelas planas, arandelas de fijación y contratueras.
6. Coloque la palanca de remolque en los soportes del chasis y móntelo en los huecos "C" y "E" utilizando 2 tornillos M10x40 (10,9), arandelas grandes y arandelas de fijación, además en los huecos "D" y "F" utilizando 2 tornillos M10x30 (10,9), arandelas grandes y arandelas de fijación.
7. Fijar el gancho de remolque. Aplicar para eso los pares de apriete según la página 1.
8. Vuelva a montar el parachoques.
9. Monte la bola de remolque y el soporte para el Kit Eléctrico a los agujeros "G" utilizando 2 tornillos M12x70, arandelas de fijación y tuercas.
10. Fijar la bola. Aplicar para eso los pares de apriete según la página 1.

### **DK 036261 MONTAGEVEJLEDNING**

1. Fjern de dele og monteringsmaterialer, der sidder på trækrogeren. Eventuelt kit på fastgørelsespunkterne fjernes.
2. Afrmonter kofangeren:
  - 4 skruer på kofangerens underside.
  - 3 skruer i begge hjulkasser. Fold hjulkassens beklædning indad og fjern den nu synlige skrue.
  - Afrmonter forbindelsen til parkeringssensorerne og baglygtehederne.Fjern kofangeren.
3. Afrmonter inderkofangeren og trækøjet (6 møtrikker). Sæt trækøjet på plads igen. Der bliver ikke brug for inderkofangeren fremover.
4. Monter beslag "1" og "2" på tværvange "3" i hullerne "A" vha. 2 bolte M12x50 (10,9) inkl. planskiver, fjederskiver og møtrikker.
5. Monter beslag "4" og "5" på tværvange "3" i hullerne "B" vha. 2 bolte M12x50 (10,9) inkl. planskiver, fjederskiver og møtrikker.
6. Pladser tværvangen i chassissvanger og monter den i hullerne "C" og "E" vha. 2 bolte M10x40 (10,9) inkl. karosseriskiver og fjederskiver og i hullerne "D" og "F" vha. 2 bolte M10x30 (10,9), inkl. karosseriskiver og fjederskiver.
7. Fastgør tværvangen. Følg tilspændingsmomenterne på side 1.
8. Sæt kofangeren på plads igen.
9. Monter trækkuglen og stikdåsepladen i hullerne "G" vha. 2 stk. M12x70 bolte, inkl. fjederskiver og møtrikker.
10. Fastgør trækkuglen. Følg tilspændingsmomenterne på side 1.



#### **N 036261 MONTERINGSVEILEDNING**

1. Fjern vedlagte deler og festemateriell fra tilhengerfestet. Fjern eventuelt kitt som måtte befinne seg på festepunktene.
2. Demonter støtfangeren:
  - 4 bolter på undersiden av støtfangeren.
  - 3 bolter på begge hjulkasser. Brett inn hjulkassenes dekke og fjern den nå synbare bolten.
  - Demonter parkeringssensorenes og belysningens kontakter.Fjern støtfangeren.
3. Demonter støtfangerinnlegget og slepeøyet. (6 muttere)  
Remonter slepeøyet. Støtfangerinnlegget trenger du ikke lenger.
4. Monter del „1” og „2” på tilhengerfestet „3” ved hullene „A” ved hjelp av 2 stykker M12x50 (10,9) bolter, flate tetningsskiver, sprengskiver og muttere.
5. Monter del „4” og „5” på tilhengerfestet „3” ved hullene „B” ved hjelp av 2 stykker M12x50 (10,9) bolter, flate tetningsskiver, sprengskiver og muttere.
6. Sett tilhengerfestet inn i chassisvangene og monter den ved hullene „C” og „E” ved hjelp av 2 stykker M10x40 (10,9) bolter, store tetningsskiver og sprengskiver, og , ved hullene „D” og „F” ved hjelp av 2 stykker M10x30 (10,9) bolter, store tetningsskiver og sprengskiver.
7. Skru fast tilhengerfestet. Bruk de tiltrekningsmomentene som er oppgitt på side 1.
8. Remonter støtfangeren
9. Monter kuledelen og kontaktholderen ved hullene „G” ved hjelp av 2 stykker M12x70, bolter, sprengskiver og muttere.
10. Skru fast kuledelen. Bruk de tiltrekningsmomentene som er oppgitt på side 1.

#### **S 036261 MONTERINGSINSTRUKTION**

1. Packa upp monteringsssatsen och kontrollera innehållet mot detaljbeskrivning. Om det behövs tag bort underredsmassa runt monteringspunkterna i bagageutrymmet och under bilen.
2. Montera av stötfångaren:
  - 4 skruvarna, från den undre delen av stötfångaren.
  - 3 skruvarna, från båda hjulbågarna. Böja in beklädningen av hjulbågen, sedan ta bort skruven, som är nu synbar.
  - Montera av kopplingarna av parkeringssensorna och belysningen.Ta bort stötfångaren.
3. Montera av inlägget av stötfångaren, samt dragmaskan (6 skruvmuttrarna).  
Montera tillbaka dragmaskan. Inlägget av stötfångaren kommer ej att användas mer.
4. Montera beståndsdel „1” och „2”, på kroppen av dragkroken „3”, vid borrhålen „A”, med hjälp av dom 2 skruvarna M12x50 (10,9), dom platta brickorna, dom fjädrande brickorna, och skruvmuttrarna.
5. Montera beståndsdel „4” och „5”, på kroppen av dragkroken „3”, vid borrhålen „B”, med hjälp av dom 2 skruvarna M12x50 (10,9), dom platta brickorna, dom fjädrande brickorna, och skruvmuttrarna.
6. Placera in dragbalken i vinkeljärnen av underredet, sedan montera den, vid borrhålen „C” och „E”, med hjälp av dom 2 skruvarna M10x40 (10,9), dom stora brickorna, och dom fjädrande brickorna; sedan montera den, vid borrhålen „D” och „F”, med hjälp av dom 2 skruvarna M10x30 (10,9), dom stora brickorna, och dom fjädrande brickorna.
7. Sätt fast dragbalken. Använd härvid åtdragningsmomenten på sidan 1.
8. Montera tillbaka stötfångaren.
9. Montera dragkulan samt skivan till kontakthållaren vid hålen „G”, med hjälp av 2 st. skruvarna M12x70, dom fjädrande underläggen, och skruvmuttrarna.
10. Sätt fast dragkulan. Använd härvid åtdragningsmomenten på sidan 1.

#### **FIN 036261 ASENNUSOHJEET**

1. Avaa vetokoukkupakkaus ja varmista listasta, että kaikki tarvittavat osat löytyvät. Poista alustansuojaus jos tarpeellista.
2. Irrota puskuri seuraavasti:
  - Neljä ruuvia puskurin pohjalta.
  - Kolme ruuvia kummaltakin pyöränkaareilta. Käännä sisälokasuoja sisään ja irrota näkyviin tullut ruuvi.-Irrota pysäköintitutkan ja valojen pistokkeet.  
-Irrota puskuri.
3. Irrota sisäpuskuri ja vetosilmä (kuusi mutteria). Asenna vetosilmä takaisin. Sisäpuskuria ei enää tarvita.
4. Asenna osat „1” ja „2” vetokoukun „3” reikiin „A” käyttäen 2 kpl M12x50 (lujuusluokka 10.9) ruuveja, aluslevyjä ja muttereita.
5. Asenna osat „4” ja „5” vetokoukun „3” reikiin „B” käyttäen 2 kpl M12x50 (lujuusluokka 10.9) ruuveja, aluslevyjä ja muttereita.
6. Aseta vetotanko alustapidikkeisiin ja asenna se reikiin „C” ja „E” käyttäen 2 kpl M10x40 (lujuusluokka 10.9) ruuveja ja aluslevyjä, sekä reikiin „D” ja „F” käyttäen 2 kpl M10x30 (lujuusluokka 10.9) ruuveja ja aluslevyjä.
7. Kiinnitä vetokoukku. Käytä sivulla 1 ilmoitettua kiristysmomenttia.
8. Asenna puskuri takaisin.
9. Asenna vetokuula ja pistokelevy rei'istä „G” käyttäen 2 kpl M12x70 ruuveja, aluslevyjä ja muttereita.
10. Kiinnitä vetokuula. Käytä sivulla 1 ilmoitettua kiristysmomenttia

#### **I 036261 ISTRUZIONI DI MONTAGGIO**

1. Aprire l'imballaggio della struttura di traino e controllare il contenuto a fronte dell'elenco componenti. Se necessario, rimuovere il mastice di protezione intorno ai punti di fissaggio.
2. Smontare il paraurti:
  - 4 viti nel lato inferiore del paraurti.
  - 3 viti per lato nel parafrangente. Ripiegare il contorno parafrangente e togliere le viti ora rese visibili.
  - Smontare i connettori dei sensori di parcheggio e dei fanali.Togliere il paraurti.
3. Smontare il paraurti interno e l'anello di traino d'emergenza (6 bulloni).  
Rimontare l'anello di traino d'emergenza. L'interno paraurti non sarà più utilizzato.
4. Montare il particolare „1” e „2” sulla traversa „3” nei fori „A” con 2 bulloni M12x50 (10.9), rondelle piane, rondelle elastiche e dadi..
5. Montare i particolari „4” e „5” sulla traversa „3” nei fori „B” con 2 bulloni M12x50 (10.9), rondelle piane, rondelle elastiche e dadi.
6. Posizionare il dispositivo di traino nel telaio e montare nei fori „C” ed „E” con 2 bulloni M10x40 (10.9), rondelle larghe e rondelle elastiche, e nei fori „D” ed „F” con 2 bulloni M10x30 (10.9), rondelle larghe e rondelle elastiche.
7. Fissare la struttura di traino serrando i bulloni alle coppie di serraggio indicata a pagina 1.
8. Rimontare il paraurti.
9. Montare la sfera di traino ed il portapresa nei fori „G” utilizzando 2 bulloni M12x70, rondelle elastiche e dadi.
10. Fissare la sfera di traino, applicando la coppia di serraggio indicata a pagina 1.

#### **CZ 036261 NÁVOD K MONTÁŽI**

1. Podle přiloženého seznamu zkontrolovat jednotlivé součásti tažného zařízení. Pokud je to nezbytné, odstranit ze styčných bodů v zavazadlovém prostoru ochranný prostředek.
2. Odmontujte nárazník:
  - 4 šrouby na spodku nárazníku.
  - 3 šrouby na obou kolových obloucích. Zahněte kryt kolového oblouku a odstraňte nyní již viditelný šroub.
  - Odmontujte přípojky parkovacích senzorů a světel.Odstraňte nárazník.
3. Odmontujte nárazníkovou vložku a vlečný kroužek (6 matic). Namontujte zpět vlečný kroužek. Nárazníkovou vložku už v budoucnu nebudete potřebovat.
4. Namontujte součástky „1“ a „2“ na těleso tažného háku „3“ k otvorům „A“ použijte k tomu 2 ks šroubů M12x50 (10,9), spolu s tesařskými podložkami, pružnými podložkami a maticemi.
5. Namontujte součástky „4“ a „5“ na těleso tažného háku „3“ k otvorům „B“ použijte k tomu 2 ks šroubů M12x50 (10,9), spolu s tesařskými podložkami, pružnými podložkami a maticemi.
6. Umístěte tažnou tyč do podvozkového rámu a namontujte k otvorům „C“ a „E“ použijte k tomu 2 ks šroubů M10x40 (10,9), spolu s tesařskými podložkami a pružnými podložkami, jako i k otvorům „D“ a „F“ použijte k tomu 2 ks šroubů M10x30 (10,9), spolu s tesařskými podložkami a pružnými podložkami.
7. Namontujte tažnou tyč. Použijte kroutící momenty uvedené na straně 1.
8. Namontujte nárazník zpět na jeho místo.
9. Pripevněte tažnou kouli a držák zásuvky do otvorů „G“ použitím 2 šroubů M12x70, podložek listové pružiny a matic.
10. Namontujte tažné koule. Použijte kroutící momenty uvedené na straně 1.

#### **PL 036261 INSTRUKCJA MONTAŻU**

1. Należy rozpakować statyw holowniczy i sprawdzić jego zawartość, porównując z wykazem części. W razie potrzeby należy usunąć osłonę podwozia w okolicy punktów umocowania osłony bagażnika/podwozia.
2. Należy zdemontować zderzak:
  - 4 śruby ze spodu zderzaka.
  - 3 śruby z obu nadkoli. Pokrycie nadkoli należy odchylić i usunąć widoczne pod nim śruby.
  - Należy zdemontować czujniki parkowania i podłączenia światel.Należy zdjąć zderzak.
3. Należy zdemontować wkładkę zderzaka i pierścień holowniczy (6 nakrętek). Pierścien holowniczy należy zamontować z powrotem. Wkładka zderzaka nie będzie już potrzebna.
4. Elementy nr „1” i „2” należy zamontować na bloku holowniczym nr „3” do otworów „A” za pomocą 2 śrub M12x50 (10,9), podkładek płaskich, podkładek sprężystych i nakrętek.
5. Elementy nr „4” i „5” należy zamontować na bloku holowniczym nr „3” do otworów „B” za pomocą 2 śrub M12x50 (10,9), podkładek płaskich, podkładek sprężystych i nakrętek.
6. Drażek holowniczy należy umieścić we wspornikach podwozia i zamontować do otworów „C” i „E” za pomocą 2 śrub M10x40 (10,9), podkładek stosowanych do drewna i podkładek sprężystych, oraz do otworów „D” i „F” za pomocą 2 śrub M10x30 (10,9), podkładek stosowanych do drewna i podkładek sprężystych.
7. Należy umocować drażek holowniczy. Należy stosować momenty wyszczególnione na stronie 1.
8. Należy z powrotem zamontować zderzak.
9. Należy zamontować zaczep kulisty i płytę z gniazdem wtykowym do otworów „G” za pomocą 2 śrub M12x70, sprężystych podkładek i nakrętek.
10. Należy przymocować zaczep kulisty. Należy stosować momenty wyszczególnione na stronie 1.

#### **H 036261 SZERELÉSI ÚTMUTATÓ**

1. Csomagolja ki a vonóhorgot és ellenőrizze a tartalmát, összevetve az alkatrészlistával. Szükség esetén távolítsa el az alsó tömítést a vonóhorgo rögzítési pontjairól.
2. Szerelje le a lökhárítót:
  - 4 csavart a lökhárító alján.
  - 3 csavart mindkét kerékíven. Hajtsa be a kerékív borítását és távolítsa el a most már látható csavart.
  - Szerelje le a parkolóradarok és a világítás csatlakozóit.Távolítsa el a lökhárítót.
3. Szerelje le a lökhárítóbetétet és a vonószemet (6 csavaranya). Szerelje vissza a vonószemet. A lökhárítóbetétre már nem lesz szükség.
4. Szerelje fel az „1”-es és „2”-es alkatrészt a „3”-as vonóhorgotesttre az „A” furatokhoz 2 db M12x50-es (10,9) csavart, lapos alátéteket, rugós alátéteket és csavaranyákat használva.
5. Szerelje fel a „4”-es és „5”-ös alkatrészt a „3”-as vonóhorgotesttre a „B” furatokhoz 2 db M12x50-es (10,9) csavart, lapos alátéteket, rugós alátéteket és csavaranyákat használva.
6. Helyezze a vonórudat az alváztartókba és szerelje fel a „C” és „E” furatokhoz 2 db M10x40-es (10,9) csavart, fakötésű alátéteket és rugós alátéteket használva, valamint a „D” és „F” furatokhoz 2 db M10x30-as (10,9) csavart, fakötésű alátéteket és rugós alátéteket használva.
7. Húzza fixre a vonóhorgo testet. Használja az 1. oldalon feltüntetett meghúzó nyomatékokat.
8. Szerelje vissza a lökhárítót.
9. Szerelje fel a vonógömböt és a dugaljtartó lemezt az „G” furatokhoz 2 db M12x70 csavart, rugós alátéteket és anyákat használva.
10. Húzza fixre a vonógömböt. Használja az 1. oldalon feltüntetett meghúzó nyomatékokat.